

# Keuze van bediening en functies

## Keuze van bediening

**HEAT**

➔ Pagina 119

Het apparaat onttrekt warmte aan de buitenlucht, voert deze naar binnen en verwarmt de kamer.



**COOL**

➔ Pagina 119

Het apparaat koelt de kamer door er warmte aan te onttrekken.

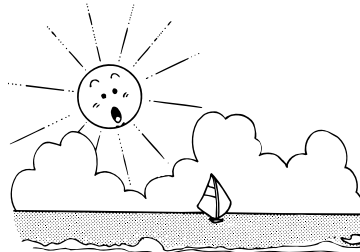

**DRY**

➔ Pagina 119

Het apparaat droogt de kamer door er vocht aan te onttrekken.



Het functioneren van de microcomputer hangt af van de instelling en de kamertemperatuur. Het apparaat onttrekt vocht aan het vertrek terwijl de kamertemperatuur vrijwel constant blijft.

**AUTO**

➔ Pagina 118

Het apparaat selecteert de werkingsmodus automatisch.

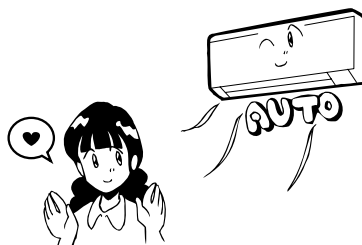

De modus AUTO selecteert automatisch de werkingsmodus (HEAT, COOL of DRY), afhankelijk van de kamertemperatuur op het moment dat deze wordt ingeschakeld.

## Functies

**Gerieflijkeheidsvoorziening**

➔ Pagina 123



Als u de tijd klok gebruikt om het apparaat in te schakelen, treedt het apparaat vlak voor de ingestelde tijd in werking, afhankelijk van de kamertemperatuur, zodat de gewenste temperatuur op de ingestelde tijd wordt bereikt.

**TIMER programmeren**

➔ Pagina 121,122



Er zijn drie tijd klokken, voor SLEEP (slaapstand), ON (aan) en OFF (uit). Deze kunnen naar wens worden ingesteld.

**HIGH POWER-modus**

➔ Pagina 124



Als u het apparaat gebruikt in de 'HIGH POWER'-stand, komt de airconditioner in de stand voor extra krachtig koelen of verwarmen.

**Bijstellen van de luchtstroom**

➔ Pagina 120

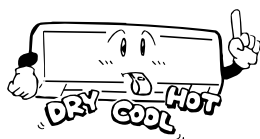

- SWING FLAP  
De flap beweegt voortdurend op en neer.
- SWING LOUVER  
De lamel beweegt voortdurend van links naar rechts en terug.
- MEMORY FLAP (FLAP OF LAMEL GESTOPT)  
Nadat de positie van de flap of lamel is ingesteld, onthoudt het apparaat deze positie en

**ECONOMY-modus**

➔ Pagina 124

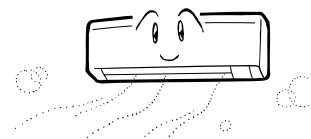

Dit is een zuinig en gezond werkingsniveau.

# Naam en functie van de onderdelen

## BINNENAPPARAAT

SRK20ZFX-S  
SRK25ZFX-S  
SRK35ZFX-S  
SRK50ZFX-S

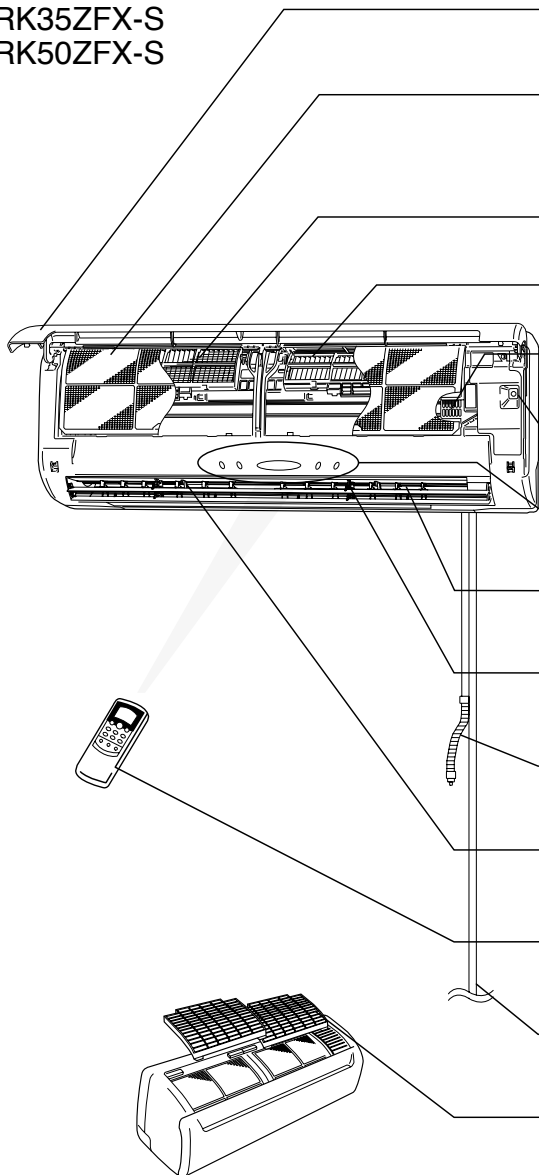

### Luchtinlaatpaneel

Aanzuiging van de binnenlucht.

### Luchtfilter

Verwijdert stof en vuil uit de ingevoerde lucht.

➡ Pagina 127

### Allergeenverwijderend filter

### Fotokatalytisch, wasbaar, geurverdrijvend filter

### Detector kamertemperatuur

### 'AAN/UIT'-knop op het apparaat

### Apparaatindicatie en ontvanger signaal afstandsbediening

### Luchtuitvoer

Uitvoer van lucht.

### Vin voor bijstelling luchtstroom naar links/rechts

➡ Pagina 120

### Aftapslang

Voert water af dat aan de lucht is onttrokken.

### Flap voor bijstelling luchtstroom naar boven/beneden

➡ Pagina 120

### Draadloze afstandsbediening

➡ Pagina 117

### Aansluiting van koelstofleidingen elektriciteitskabel

### Bovenpaneel luchtinlaat

## BUITENAPPARAAT

SRC20ZFX-S      SRC35ZFX-S  
SRC25ZFX-S      SRC50ZFX-S

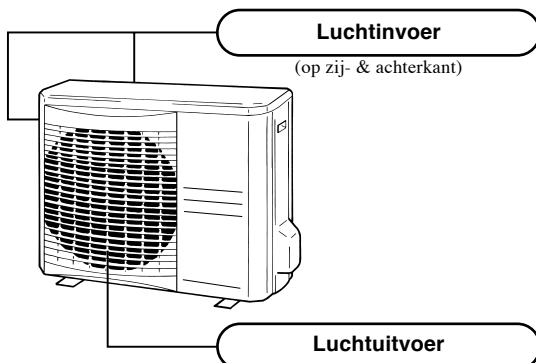

### Luchtinvoer

(op zij- & achterkant)

### Luchtuitvoer

## Accessoires

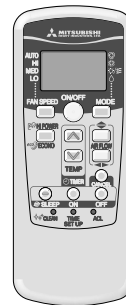

Draadloze afstandsbediening

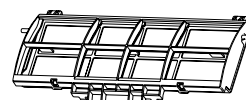

Filterhouder (aantal: 2)

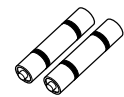

Batterij (R03x2)

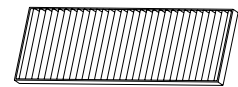

Allergeenverwijderend filter  
(Licht oranje)

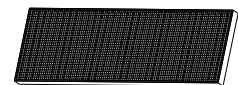

Fotokatalytisch, wasbaar,  
geurverdrijvend filter (Oranje)



Houtschroef  
(voor bevestiging van afstandsbediening)

## Apparaatindicatie

### Indicator HI POWER (groen)

Is verlicht als HIGH POWER actief is.

### Indicator ECONO (oranje)

Is verlicht als ECONOMY actief is.

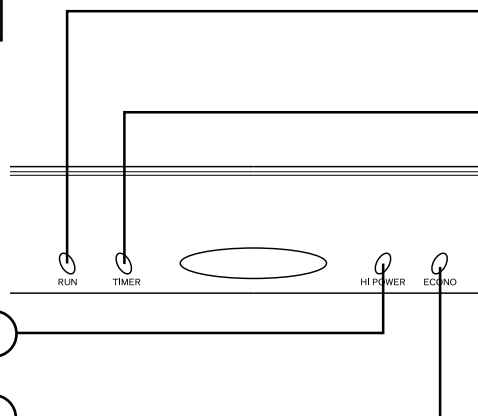

### Indicator RUN (HOT KEEP) (groen)

- Verlicht: airconditioner actief.
- Knippert als de luchtstroom stopt door 'HOT KEEP' en 'CLEAN'.

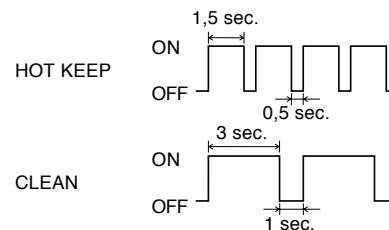

➔ Pagina 130

### Indicator TIMER (geel)

Verlicht: TIMER ingeschakeld.

## Het luchtinlaatpaneel openen

Plaats uw vingers in de uitsparingen aan beide kanten van het paneel en til het op naar de aangegeven kant zodat het over 60 graden wordt geopend.

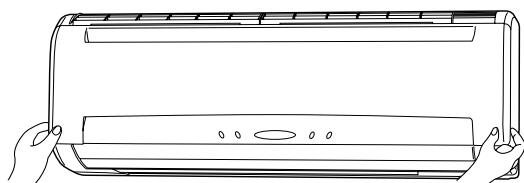

## Knop ON/OFF op het apparaat

In noodgevallen kan deze knop worden gebruikt om het apparaat in of uit te schakelen, wanneer de afstandsbediening niet beschikbaar is.

➔ Pagina 125

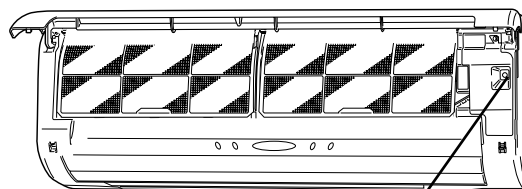

Knop ON/OFF op het apparaat

## Het luchtinlaatpaneel sluiten

Druk gelijkmatig aan beide kanten en licht op het midden.

## Verwijdering, plaatsing van luchtinlaatpaneel

Wanneer u het luchtinlaatpaneel wilt verwijderen voor bijvoorbeeld het schoonmaken van de binnenkant, opent u het paneel 65 graden en trekt u het naar de aangegeven kant.

Zet de bovenkant of onderkant van paneel rooster vast door dit lichtjes in het apparaat te drukken en sluit vervolgens het luchtinlaatpaneel.

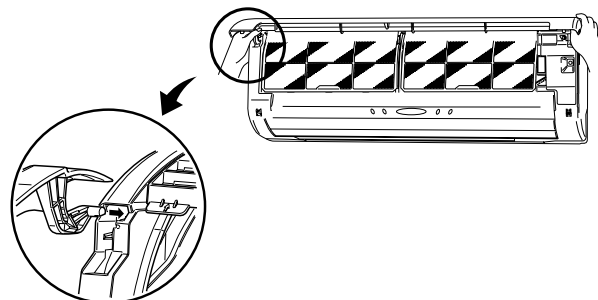
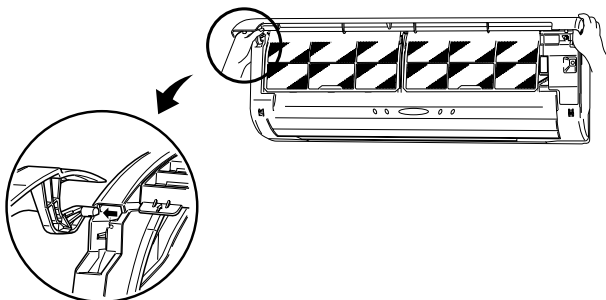

## Het bovenpaneel van de luchtinlaat verwijderen en installeren

### Verwijderen

Verwijder het luchtinlaatpaneel. ① Houdt het handvat van het luchtinlaatpaneel vast en trek het omhoog totdat u een klik hoort en de uitstekende delen loskomen. ② Trek het paneel naar u toe.

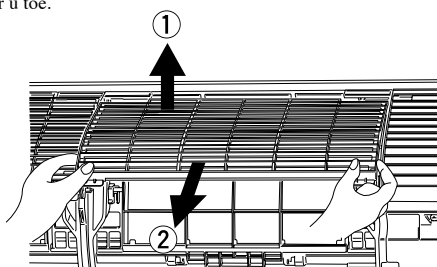

### Installeren

Plaats het bovenpaneel van de luchtinlaat in lijn met de rail en schuif het paneel naar achteren tot aan het eindpunt. Duw het paneel door totdat u een klik hoort en de uitstekende delen goed vastzitten. (Om het bovenpaneel van de luchtinlaat te installeren, volgt u de procedure voor het verwijderen daarvan in omgekeerde volgorde.)

# Bedienings- en indicatiegedeelte van de afstandsbediening

## Bedieningsgedeelte

### Knop FAN SPEED

Elke keer dat u op deze knop drukt, schakelt u de indicator ■ om.

### Knop HI POWER/ECONO

Met deze knop schakelt u tussen de standen HIGH POWER en ECONOMY.

➔ Page 124

### Knop TEMPERATURE

Met deze knop stelt u de kamertemperatuur in.  
(Met deze knop wijzigt u de huidige tijd en de TIMER tijd.)

### Knop SLEEP

Met deze knop schakelt u naar de werkingsmodus SLEEP (slaapstand).

➔ Page 121

### CLEAN-schakelaar

Met deze schakelaar wijzigt u de CLEAN-stand.

➔ Page 125

### Knop ON TIMER

Met deze knop schakelt u de tijdklok in.

➔ Pagina 122

• De bovenstaande afbeelding toont alle bedienings-elementen, maar in de praktijk worden alleen de relevante onderdelen getoond.

### Selectieknop OPERATION MODE

Elke keer dat u op deze knop drukt, schakelt u de indicator ■ om.

### Knop ON/OFF (verlicht)

Druk op deze knop om het apparaat in te schakelen en nogmaals om het weer uit te schakelen.

### Knop AIRFLOW (OMHOOG/OMLAAG)

Deze knop wijzigt de richting van de luchtstroom (naar boven/naar beneden).

➔ Page 120

### Knop AIRFLOW (LINKS/RECHTS)

Deze knop wijzigt de richting van de luchtstroom (links/rechts).

➔ Page 120

### Knop CANCEL

Met deze knop annuleert u de instelling van de tijdklok voor ON, OFF en SLEEP.

### Knop OFF TIMER

Met deze knop schakelt u de tijdklok uit.

➔ Pagina 121

### Knop RESET

Hiermee reset u de microcomputer.

➔ Pagina 126

### Schakelaar TIME SET UP (tijd instellen)

Met de 'TIME'-knop stelt u de tijd in.

➔ Pagina 123

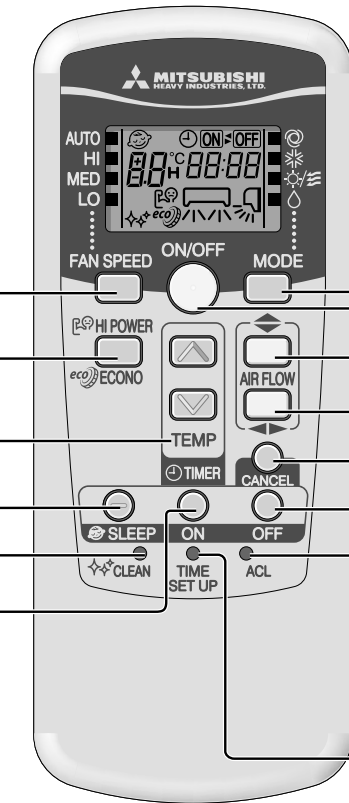

## Indicatiegedeelte

### SLEEP-indicator

Deze wordt weergegeven tijdens de werkingsmodus SLEEP.

### Indicator TEMPERATURE

Hier ziet u de ingestelde temperatuur.  
(Geeft geen temperatuur aan als de werkingsmodus AUTO is)

### Indicator FAN SPEED

Hier ziet u de ingestelde snelheid voor de luchtstroom met de indicator ■.

### CLEAN-indicator

Deze wordt weergegeven tijdens de werkingsmodus CLEAN.

### ON/OFF TIMER-indicator

Deze wordt weergegeven wanneer de tijdklok in- of uitgeschakeld is.

### Indicator werkingsmodus (MODE)

De ■-aanduiding geeft de geselecteerde werkingsmodus aan.  
[ (Auto) • \* (Cool) • ☀ (Heat) • ◊ (Dry)]

### TIME-weergave

Geeft de huidige tijd of de tijd van de schakelklokinstelling weer.

### Indicator AIR FLOW

Hier ziet u de geselecteerde modus voor de swingflap.

### HI POWER/ECONO MODE-indicator

Deze wordt weergegeven tijdens de werkingsmodus HIGH POWER/ECONOMY.

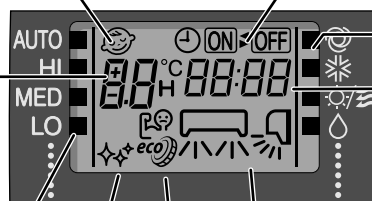

## Transmissieprocedure

Wanneer u op een knop op de afstandsbediening drukt (waarbij de afstandsbediening op de airconditioner is gericht), wordt er een signaal overgezonden. Wanneer het signaal op de juiste wijze wordt ontvangen, laat het apparaat een piep horen.

# Gebruik werkingsmodus AUTO

- De werkingsmodus AUTO selecteert automatisch de werkingsmodus (HEAT, DRY, COOL), afhankelijk van de kamertemperatuur op het moment dat deze wordt ingeschakeld.

Wanneer het apparaat niet in de werkmodus AUTO is:  
Richt de afstandsbediening naar de airconditioner.

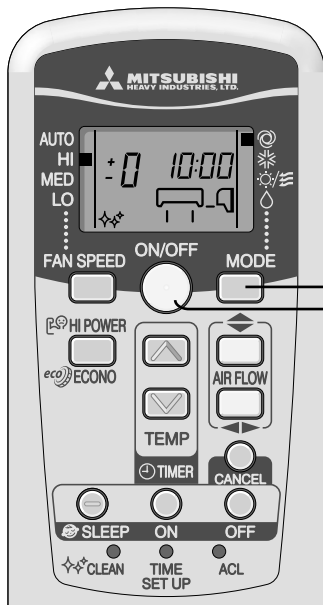

**1** Druk op de knop **MODE**.  
Verplaats het [ ■ merkteken ] naar de positie ☺ (Auto).

**2** Als de airconditioning niet werkt.  
Druk op de knop **ON/OFF**.

Om te stoppen: Druk op de knop **ON/OFF**.

**OPMERKING**

- Er komt geen lucht uit het apparaat wanneer ingeschakeld.

➔ Pagina 130



De richting van de luchtstroom  
bijstellen ➔ Pagina 120

- Indien u geen gebruik wilt maken van de werkingsmodus AUTO, schakelt u over naar HEAT, DRY of COOL in plaats van AUTO.

➔ Pagina 119

# Temperatuur aanpassen in de werkingsmodus AUTO

- Zelfs tijdens de werkingsmodus AUTO kan de luchttemperatuur worden aangepast. Met de knoppen ☺ en ☹ zijn 6 aanpassingsniveaus mogelijk.

Wanneer een aanpassing van de temperatuur is gewenst.  
Richt de afstandsbediening naar de airconditioner.

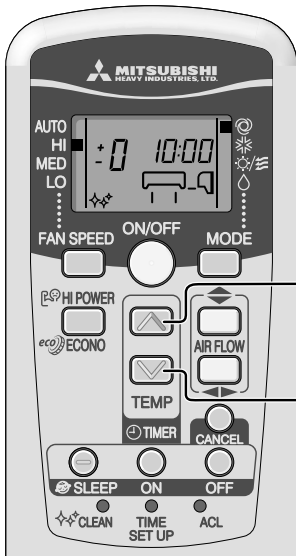

**1** Druk op de knop ☺ of ☹.

Wanneer het een beetje koud is

Druk op de knop ☺.

- Telkens als u op de knop ☺ drukt, verandert de modus als volgt  
-6 → -5 → ..... -1 → ±0 → +1 ..... +6.  
Wanneer +6 wordt weergegeven, verandert de indicator niet, ook al drukt u op de knop ☺

Wanneer het een beetje warm is

Druk op de knop ☹.

- Telkens als u op de knop ☹ drukt, verandert de modus als volgt  
+6 → +5 → ..... +1 → ±0 → -1 ..... -6.  
Wanneer -6 wordt weergegeven, verandert de indicator niet, ook al drukt u op de knop ☹.

# FAN SPEED

- Bij het verwarmen of koelen kunt u de capaciteit van de airconditioner kiezen.

Capaciteit volgens uw keuze	FAN SPEED
Automatisch ingesteld door computer	AUTO
Krachtig met grote capaciteit	HI
Standaardinstelling	MED
Energiespaarstand	LO

Richt de afstandsbediening naar de airconditioner.

**Druk op de knop FAN SPEED**

Verplaats de markering [ ■ ] naar de gewenste ventilatorsnelheid.

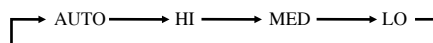

# Gebruik werkingsmodus COOL/HEAT/DRY

Richt de afstandsbediening naar de airconditioner.

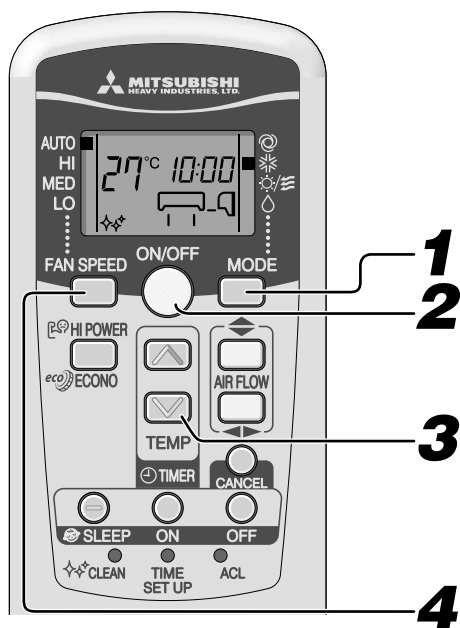

## 1

**Druk op de selectiekноп MODE.**

Verplaatst het [merkteken ■] naar de gewenste werkingsmodus.

\* (Cool), ☀ (Heat), △ (Dry)

## 2

Als de airconditioning niet werkt.

**Druk op de knop ON/OFF.**

## 3

**Druk op de knop TEMP.**

Druk op de knop ▲ of ▼ voor de gewenste temperatuur.

Standaard

COOL	26°C~28°C	HEAT	22°C~24°C	DRY	21°C~24°C
------	-----------	------	-----------	-----	-----------

## 4

**Druk op de knop FAN SPEED.**

Stel de luchtstroom in op de gewenste snelheid.

Procedure voor aanpassing richting luchtstroom. Pagina 120

### OPMERKING

- Er komt geen lucht uit het apparaat wanneer ingeschakeld.

Pagina 130

**Om te stoppen:**

**Druk op de knop ON/OFF.**

### Procedure voor wijziging programma

Stel het nieuwe programma in.

- Het programma voor de werking kan tevens worden ingesteld of gewijzigd wanneer de airconditioner niet is ingeschakeld.

## Werkingsomstandigheden airconditioner

- Gebruik het apparaat binnen het onderstaande werkingsbereik. Gebruik buiten dit bereik kan resulteren in inschakeling van beveiligings-elementen waardoor het apparaat niet kan worden gebruikt.

	Koelfunctie	Verwarmingsfunctie
Buitentemperatuur	Ca. -15 tot 43 °C	Ca. -5 tot 21 °C
Binnentemperatuur	Ca. 21 tot 32 °C	Ca. 15 tot 30 °C
Vochtigheid binnen	Minder dan ca. 80 % Het langdurig gebruik van het apparaat bij een vochtigheidsniveau van meer dan 80% kan resulteren in condensvorming op het oppervlak van binnenapparaat, wat waterdruppels tot gevolg heeft.	

## Kenmerken van werkingsmodus HEAT

### Mechanisme en capaciteit van werkingsmodus HEAT

#### Mechanisme

- Het apparaat onttrekt warmte aan de buitenlucht, voert deze naar binnen en verwarmt de kamer. De verwarmingscapaciteit van de warmtepomp neemt af wanneer de buitentemperatuur afneemt.
- Het circulatiesysteem voor warmte lucht heeft enige tijd nodig voordat dit de kamertemperatuur verhoogt.
- Indien de buitentemperatuur erg laag wordt, is het verstandig een aanvullende warmtebron te gebruiken.

### Ontdooien

Indien de buitentemperatuur laag wordt en de vochtigheid hoog is, kan de warmtewisselaar in het buitenapparaat bevriezen, hetgeen efficiënte verwarming verhindert. **Indien dit gebeurt, wordt de automatische ontdooifunctie geactiveerd en stopt de verwarming gedurende 5 tot 10 minuten.**

- De ventilator in zowel het binnen- als het buitenapparaat stopt en de indicator RUN (groen) knippert langzaam (1,5 sec. ON, 0,5 sec. OFF) tijdens het ontdooien.
- Het buitenapparaat kan stoom afgeven tijdens het ontdooien. Dit is om het ontdooien te helpen en is geen storing.
- De werkingsmodus HEAT wordt hervat, zodra het ontdooien is voltooid.

# Procedure voor bijstellen luchtstroom

## De richting van de luchtstroom aanpassen

- U kunt de richting naar boven/naar benedenaanpassen met de knop AIRFLOW  $\blacktriangleup$  (OMHOOG/OMLAAG) op de afstandsbediening. Telkens als u op deze knop drukt, verandert de modus als volgt:  
Wijziging naar modus AIRFLOW (OMHOOG/OMLAAG)

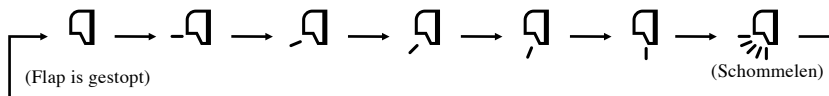

- U kunt de richting naar links of naar rechts aanpassen met de knop AIRFLOW  $\blacktriangleleft$  (LINKS/RECHTS) op de afstandsbediening. Telkens als u op deze knop drukt, verandert de modus als volgt:  
Wijziging naar modus AIRFLOW (LINKS/RECHTS).

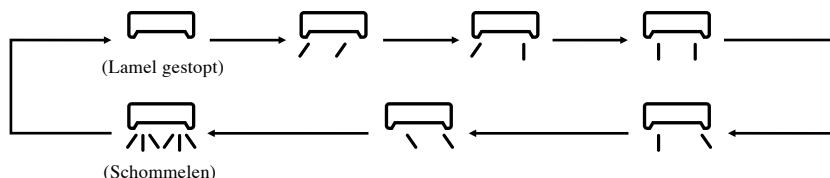

### OPMERKING

- Wanneer de verwarming wordt ingeschakeld, wordt de uitlaat voor koude lucht geblokkeerd. De flap en lamellen worden respectievelijk in de horizontale stand en de middenstand gezet en nemen de stand weer in die was ingesteld nadat de warme luchtuitvoer begint.
- Wanneer de compressor stopt omdat de kamertemperatuur hoger is dan de ingestelde temperatuur en de werkingsmodus is ingesteld op DEFROSTING, wordt de flap in de horizontale stand en de lamellen in de middenstand gezet.
- De richting van de luchtstroom kan in de bovenstaande gevallen niet worden ingesteld. Wijzig de instellingen van de richting van de luchtstroom nadat de warme lucht begint te stromen en de flap zich in de richting van de luchtstroom beweegt die was ingesteld.

## MEMORY FLAP (FLAP OF LAMEL GESTOPT)

Wanneer u één keer op de knop AIRFLOW (OMHOOG/OMLAAG of LINKS/RECHTS) drukt terwijl de flap of lamel in werking is, stopt deze met schommelen in een hoek. Aangezien deze hoek wordt opgeslagen in de microcomputer, wordt de flap of lamel automatisch weer op deze hoek ingesteld wanneer het apparaat opnieuw wordt ingeschakeld.



### ⚠ GEVAAR

- Stel uw lichaam niet urenlang bloot aan een constante luchtstroom.

### ⚠ VOORZICHTIG

- Laat het apparaat in de werkstanden COOL en DRY geen uren achteren aan staan met de luchtstroom direct naar beneden gericht. Hierdoor kan er vocht condenseren op het buitenste rooster en er kan water gaan druppelen.
- Probeer de flappen en lamellen niet handmatig aan te passen aangezien hierdoor de controlehoek kan veranderen of de flap of lamellen niet goed meer zouden kunnen sluiten.

- Aanbevolen hoek voor de flap bij het stoppen

HEAT		(Luchtstroom schuin naar voren)
COOL, DRY		(Horizontale luchtstroom)

# Gebruik werkingsmodus SLEEP (slaapstand)

- Het apparaat stopt automatisch aan het einde van de ingestelde tijdsduur. De kamertemperatuur wordt automatisch geregeld wanneer de ingestelde tijd is verstreken, zodat de kamer niet te koud wordt tijdens koelen of te warm tijdens verwarmen. Pagina 123

Richt de afstandsbediening naar de airconditioner.

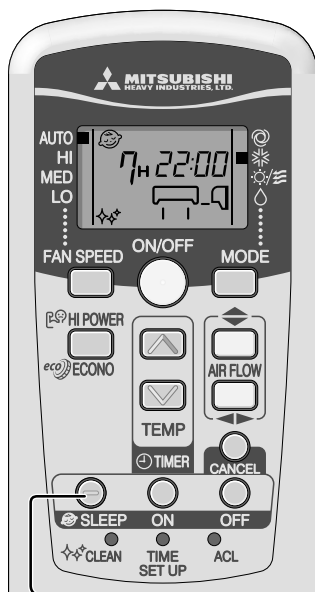

# 1

**Druk op de knop SLEEP.**

- Als u op deze knop drukt terwijl het apparaat is uitgeschakeld**  
Begint de werkingsmodus SLEEP met de vorige instellingen en wordt het apparaat uitgeschakeld nadat de ingestelde tijd is verstreken.
- Als u op deze knop drukt terwijl het apparaat is ingeschakeld**  
Telkens als u op deze knop drukt, verandert de aanduiding als volgt:

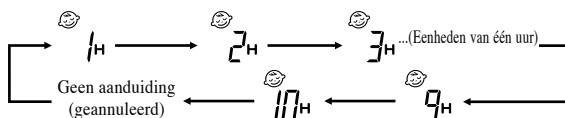

Voorbeeld: U wilt dat het apparaat stopt na 7 uur.

Ingesteld op 7H

Het lampje van de tijdklok brandt (geel).



- Het apparaat stopt aan het einde van de ingestelde tijdsduur.

## De ingestelde tijd wijzigen

Stel een nieuwe tijd in met behulp van de knop SLEEP.

## Uitschakelprocedure

Druk op de knop CANCEL om de SLEEP-indicator uit te zetten.

# Werking van de OFF TIMER

- Het apparaat stop automatisch aan het einde van het ingestelde tijdvak. Als het apparaat is gestopt, begint u met STAP 1. Als het apparaat aan staat, begint u met STAP 2.

Voorbeeld: U wilt dat het apparaat om 22:30 stopt.  
Richt de afstandsbediening naar de airconditioner.

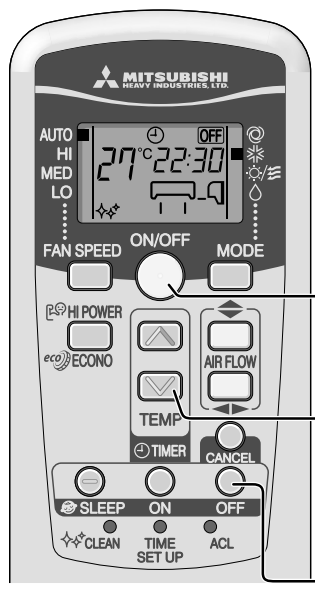

# 1

Als de airconditioning niet werkt.  
**Druk op de knop ON/OFF.**

# 2

**Druk op de knop OFF TIMER.**

De indicator OFF TIMER knippert.

# 3

**Druk op de knop of .**

Elke keer als de knop wordt ingedrukt, wordt de weergave gewijzigd in de volgorde:

→ 0:00 → 0:10 → 0:20 → ... → 1:00 → 1:10 → (Eenheden van tien minuten)

Elke keer als de knop wordt ingedrukt, wordt de weergave gewijzigd in de volgorde:

→ 0:00 → 23:50 → 23:40 → ... → 23:00 → 22:50 → (Eenheden van tien minuten)

Ingesteld op 22:30.

# 4

**Druk op de knop OFF TIMER.**

druk binnen 60 sec.!

De tijdweergave schakelt van knipperen over op continu branden en de instelling is voltooid. De schakelklok lamp (geel) brandt.



- Het apparaat stopt aan het einde van het ingestelde tijdvak.

## De ingestelde tijd wijzigen

Stel een nieuwe tijd in met behulp van de knop OFF-TIMER.

## Uitschakelprocedure

Druk op de knop CANCEL om de schakelklokindicator uit te zetten.



# Werking van de ON TIMER

- De werking start 5 tot 60 minuten voor de ingestelde tijd, zodat de kamertemperatuur op dat moment de optimale temperatuur bereikt. Pagina 123  
De werking van de ON-TIMER kan worden ingesteld ongeacht of het apparaat is ingeschakeld.

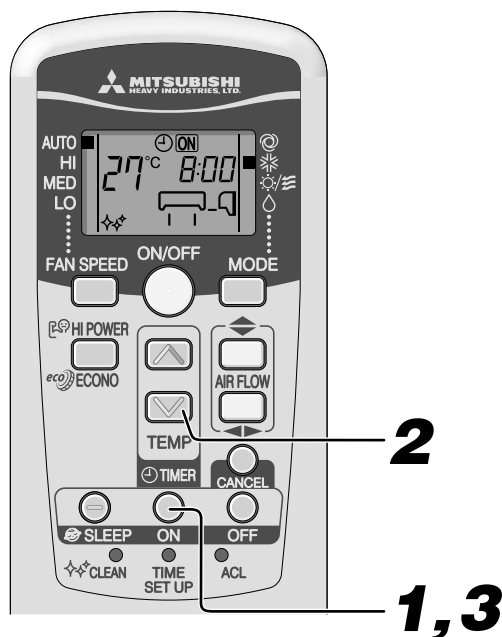

Voorbeeld: Indien u de temperatuur om 8:00 ongeveer op de ingestelde temperatuur wilt brengen. Richt de afstandsbediening naar de airconditioner.

## 1 Druk op de knop ON-TIMER.

De indicator ON TIMER knippert.

## 2 Druk op de knop of .

Elke keer als de knop wordt ingedrukt, wordt de weergave gewijzigd in de volgorde:

→0:00 →0:10 →0:20 →... →1:00 →1:10 → (Eenheden van tien minuten)

Elke keer als de knop wordt ingedrukt, wordt de weergave gewijzigd in de volgorde:

→0:00 →23:50 →23:40 →... →23:00 →22:50 → (Eenheden van tien minuten)

Ingesteld op 8:00.

## 3 Druk op de knop ON-TIMER.

druk binnen 60 sec.!

De tijdweergave schakelt van knipperen over op continu branden en de instelling is voltooid. De schakelklok lamp (geel) brandt.



- De werking begint 5 tot 60 minuten voor de ingestelde tijd.
- De schakelklok lamp gaat uit op het ingestelde tijdstip.

### De ingestelde tijd wijzigen

Stel een nieuwe tijd in met behulp van de knop ON-TIMER.

### Uitschakelprocedure

Druk op de knop CANCEL om de schakelklokindicator uit te zetten.

# Gebruik werkingsmodus SLEEP + ON-TIMER

- Gecombineerde werking van SLEEP en ON-TIMER.

Voorbeeld: Wanneer u wilt dat het apparaat na 3 uur stopt en het apparaat weer om 8:00 wilt starten, in de buurt van de ingestelde temperatuur.

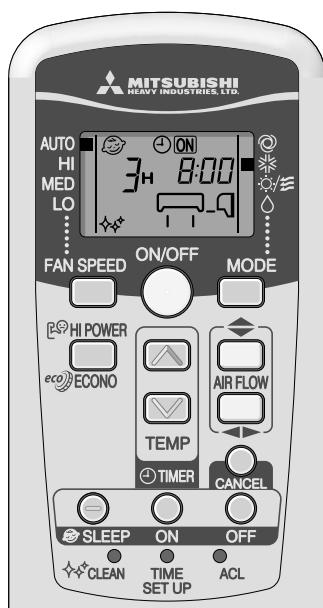

### Instelling van de werkingsmodus SLEEP

Instellen volgens de procedure op pagina 121.

Ingesteld op 3H

### Instelling van de werkingsmodus ON-TIMER

Instellen volgens de bovengenoemde procedure voor de werkingsmodus ON-TIMER

Ingesteld op 8:00

Het instellen van het tijdsklok lampje (geel) van dit apparaat is voltooid.



- Nadat de ingestelde tijdsduur voor de werkingsmodus SLEEP is verstreken, stopt de werking en begint deze weer 5 tot 60 minuten voor de ingestelde tijd van de werkingsmodus ON-TIMER.
- De tijdsklok lampje brandt niet bij de ingestelde tijd van de ON-TIMER.

### De ingestelde tijd wijzigen

Stel een nieuwe tijd in met behulp van de knop SLEEP of de knop ON-TIMER.

### Uitschakelprocedure

Druk op de knop CANCEL om de schakelklokindicator uit te zetten.

# Gebruik van de PROGRAM TIMER (tijdklok)

- De werking van de schakelklok berust op een combinatie van in- en uitschakeltijd van de klok. Zodra dit is ingesteld en de werking is gestart, zal het apparaat elke dag op dezelfde tijdstippen starten en stoppen zolang de knop ON/OFF niet wordt ingedrukt.

Voorbeeld: Wanneer u wilt dat het apparaat om 22:30 uur stopt en het apparaat 8:00 uur weer wilt inschakelen in de buurt van de ingestelde temperatuur.

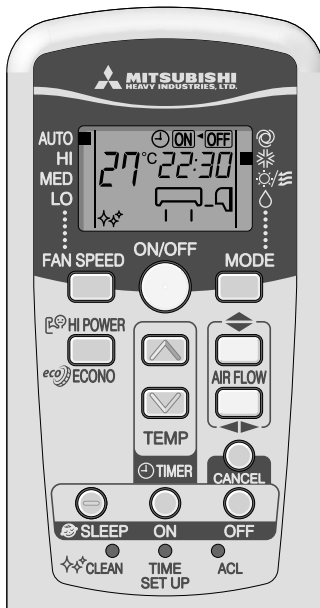

## Instellen van de OFF TIMER-werking

Volg voor het instellen de procedures op Pagina 121. Ingesteld op 22:30

## Instelling van de ON TIMER-werking

Volg voor het instellen de procedures op Pagina 122. Ingesteld op 8:00

Het instellen van de inschakeling van de tijdschakellamp (geel) van dit apparaat is voltooid.

De tijd wordt weergegeven op de afstandsbediening. De weergave verandert afhankelijk van de werkingstatus.



## Wijzigen van de ingestelde tijd

Stel een nieuwe tijd in met behulp van de knoppen OFF TIMER en ON TIMER.

## Uitschakelprocedure

Druk op de knop CANCEL om de schakelklokindicator uit te zetten.

## Funcies voor gerieflijkheid

De functies voor gerieflijkheid zorgen ervoor dat het apparaat enigszins vroeger kan worden ingeschakeld, zodat de kamer ongeveer de optimale temperatuur heeft op het moment van inschakelen (ON), wanneer de airconditioner door de ON-TIMER wordt ingeschakeld.

### Mechanisme

De kamertemperatuur wordt gecontroleerd 60 minuten voordat de tijdklok op de ON-tijd staat. Afhankelijk van de temperatuur op dat moment, wordt de airconditioner ingeschakeld 5 tot 60 minuten voordat de tijdklok op de ON-tijd staat.

- De functie voor gerieflijkheid werkt alleen voor de werkingmodi COOL en HEAT (met inbegrip van AUTO). Hij werkt niet voor de werkingmodi DRY en FAN.

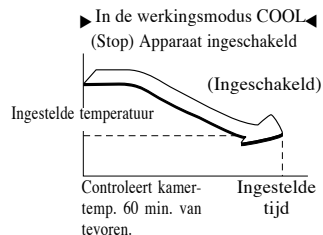

## De werkingmodus SLEEP

Wanneer de werkingmodus SLEEP is geselecteerd, wordt de kamertemperatuur na een tijdje automatisch geregeld om ervoor te zorgen dat de kamer niet te koud wordt tijdens koelen of te warm tijdens verwarmen.

- Tijdens het koelen: de vooraf ingestelde temperatuur wordt met 1°C verlaagd aan het begin van de werkingmodus SLEEP (wanneer de tijdklok is ingesteld). Daarna gaat de temperatuur om het uur met 1°C omhoog en wordt deze 2°C hoger.
- Tijdens het verwarmen: de vooraf ingestelde temperatuur wordt met 1°C verlaagd bij het begin van de werkingmodus SLEEP (wanneer de tijdklok is ingesteld). Daarna wordt de temperatuur om de 30 minuten met 1°C verlaagd, zodat deze in één uur 3°C lager wordt en in twee uur 6°C lager.

# Instelprocedure voor de actuele tijd

- Wanneer u de batterijen plaatst, wordt de tijd automatisch ingesteld op 13:00.

Voorbeeld: Instellen op 10:30.

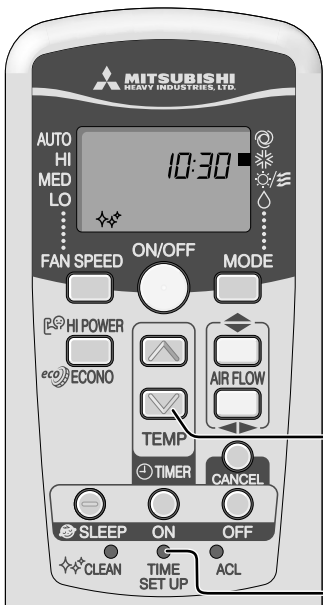

## 1 Druk op de schakelaar TIME SET UP.

Druk deze knop in met de punt van een balpen of iets dergelijks. De tijdaanduiding knippert en kan op de huidige tijd worden ingesteld.

## 2 Druk op de knop of .

(Ingesteld op 10:30)

## 3 Druk op de schakelaar TIME SET UP.

druk binnen 60 sec.!

De weergave verandert van knipperend in continu brandend en de instelling is voltooid.

## OPMERKING

De schakelklok wordt ingesteld op basis van de huidige tijd, dus stel de huidige tijd correct in.

# Gebruik in de HIGH POWER/ECONOMY-stand

Richt de afstandsbediening naar de airconditioner.

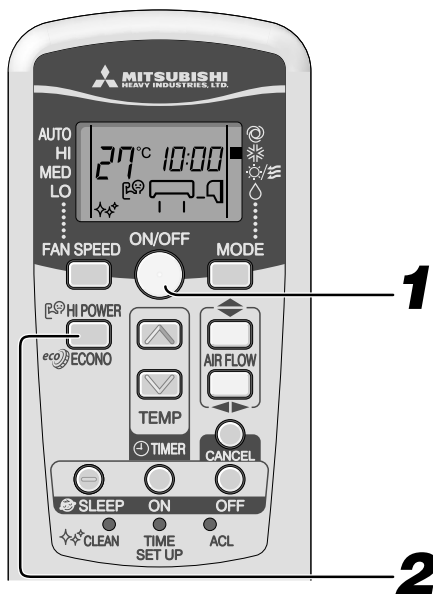

## 1

Als de airconditioning niet werkt.  
Druk op de knop ON/OFF.

## 2

Druk op de knop HI POWER/ECONO.

- Als de werksmodus is ingesteld op AUTO, COOL of HEAT  
Telkens als u op de knop HI POWER/ECONO drukt, verandert de aanduiding als volgt:



- Als de werksmodus is ingesteld op DRY of PROGRAM TIMER  
Telkens als u op de knop HI POWER/ECONO drukt, verandert de aanduiding als volgt:

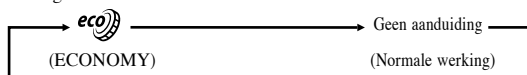

## Met betrekking tot de werksmodus HIGH POWER

Als u op de knop HI POWER/ECONO drukt, wordt het werkvermogen versterkt en wordt er 15 minuten onafgebroken met extra vermogen gekoeld of verwarmd. De aanduiding op de afstandsbediening licht op, maar de aanduiding voor FAN SPEED verdwijnt.

### OPMERKING

- Tijdens de werksmodus HIGH POWER wordt de kamertemperatuur niet geregeld. Als de ruimte te koud of te warm wordt, drukt u nogmaals op de knop HI POWER/ECONO om de functie HIGH POWER te annuleren.
- In de DRY stand en tijdens geprogrammeerde tijdsklokmodi is de functie HIGH POWER niet beschikbaar.
- Bij gebruik van ON TIMER begint de werksmodus HIGH POWER wanneer de ON-tijd is bereikt.
- Als de volgende handelingen worden verricht, wordt de stand HIGH POWER uitgeschakeld.
  - Wanneer u opnieuw op de knop HI POWER/ECONO drukt.
  - Wanneer een andere werksmodus wordt ingeschakeld.
  - Wanneer er 15 min. zijn verstreken sinds de werksmodus HIGH POWER is begonnen.

## Met betrekking tot de werksmodus ECONOMY

Als u op de knop HI POWER/ECONO drukt, wordt een zuinige stand met lager vermogen ingeschakeld om bovenmatig koelen of verwarmen te vermijden. Het apparaat werkt dan tijdens het koelen met een temperatuur die 1,5°C hoger ligt dan de ingestelde temperatuur voor een zwakke luchtstroom of met een temperatuur die 2,5°C lager is tijdens het verwarmen. De aanduiding op de afstandsbediening licht op, maar de aanduiding voor FAN SPEED verdwijnt.

### OPMERKING

- De volgende keer dat u het apparaat inschakelt, wordt in de volgende gevallen de werksmodus ECONOMY geactiveerd.
  - Als de airconditioner is gestopt met behulp van de knop ON/OFF.
  - Als de airconditioning is gestopt in de werksmodus SLEEP of OFF TIMER.
  - Als de werksmodus CLEAN eindigt.
- Als de volgende handelingen worden verricht, wordt de stand ECONOMY uitgeschakeld.
  - Wanneer u opnieuw op de knop HI POWER/ECONO drukt.

# Met betrekking tot de werking van CLEAN

- De werksmodus CLEAN dient te worden uitgevoerd nadat AUTO, COOL en DRY zijn gebruikt om vocht uit het apparaat te verwijderen om de groei van schimmel en bacteriën onder controle te houden.

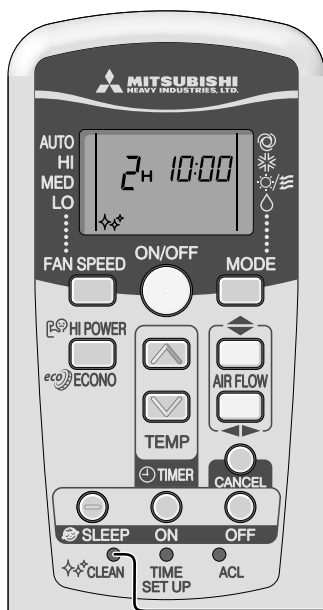

**1**

Richt de afstandsbediening naar de airconditioner.

**1**

**Druk met de punt van een balpen op de schakelaar CLEAN.**

Telkens als u op de schakelaar CLEAN drukt, verandert de indicator als volgt:

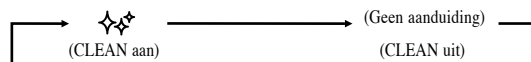

**Stoppen:**

**Druk op de knop ON/OFF.**

## OPMERKING

- De werksmodus CLEAN kan niet worden gebruikt nadat de verwarmings- en OFF-TIMER-werkzaamheden zijn gestopt.
- De ventilator van het binnenapparaat draait ongeveer twee uur in de werksmodus CLEAN.
- Het RUN-lampje knippert tijdens de werksmodus CLEAN.

# Noodbediening

- Met de knop ON/OFF op het apparaat schakelt u de airconditioner in en uit zonder gebruikmaking van de afstandsbediening.

### Werkingsprogramma

- OPERATION MODE : AUTO
- FAN SPEED : AUTO
- AIR FLOW : AUTO

- Het apparaat wordt ingeschakeld door te drukken op de knop ON/OFF op het apparaat; het wordt weer uitgeschakeld door nogmaals op de knop te drukken.

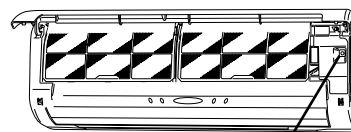

**Knop ON/OFF op het apparaat**

# Automatische herstelfunctie bij stroomstoring

## ■ Wat is een automatische herstelfunctie bij stroomstoring?

- De automatische herstelfunctie bij stroomstoring is een functie die de werksstatus van de airconditioner direct voorafgaand aan een uitschakeling als gevolg van een stroomstoring vastlegt en vervolgens automatisch deze werking hervat op dat punt nadat de stroomtoevoer weer hersteld is.
- De volgende instellingen worden geannuleerd:
  - Instellingen van de schakelklok
  - Gebruik in de 'HIGH POWER'-stand

## OPMERKING

- De automatische herstelfunctie bij stroomstoring staat ingeschakeld wanneer de airconditioners vanaf de fabriek worden verzonden. Neem contact op met uw dealer als deze functie moet worden uitgeschakeld.
- Wanneer een stroomstoring optreedt, wordt de schakelklokinstelling geannuleerd. Zodra de stroomtoevoer is hersteld, moet u de schakelklok opnieuw instellen.